



eduBEZtrudu



klasa

I-IV

Koncentracja



GREG
WYDAWNICTWO

Koncentracja

Autorka:
Julia Lewicka

Redaktor serii:
Agnieszka Antosiewicz

Korekta:
Katarzyna Curyło, Karolina Rymut-Kościelniak, Maria Zagnińska

ISBN: 978-83-8186-037-6

Ilustracje:
Pracownia Register / Kamil Celadyn
Alyona-Simona, s. 24, 25; arsansp, s. 4; Buch and Bee, s. 12;
CartoonFotoVid, s. 26; Cernecka Natalja, s. 28; Nursery Art
Design, s. 29, 30; Oxsana Chumakova, s. 27; Sko Helen, s. 4
/ Shutterstock.com

© Copyright by Wydawnictwo GREG® Sp. z o.o.

Wydawnictwo GREG®
ul. Klasztorna 2B
31-979 Kraków
tel. 12 680 15 50
greg.pl

Księgarnia internetowa: greg.pl

Znak firmowy GREG® zastrzeżony w Urzędzie Patentowym RP.
Wszystkie prawa zastrzeżone.
Żadna część niniejszej publikacji nie może być reprodukowana
lub przedrukowana bez pisemnej zgody Wydawnictwa GREG®.

Skład i łamanie:
Pracownia Register

Okładka:
Aleksandra Zimoch

Cześć, Kosmiczny Załogancie!

Witaj na Stacji Ziemia – dziś ruszamy z misją na Planetę Skupienia!

Poznaj swojego pomocnika – robota Bip-Bopa. Bip-Bop w kosmosie czuje się jak w domu.

Ale uwaga! Zepsuł się komputer pokładowy! Bez niego nie wystartujemy. Tylko załogant z superkoncentracją może go naprawić.

Spróbujesz?



1. Bip-Bop zgubił drogę do rampy startowej. Pomóż dotrzeć mu do statku Focus 7. Najpierw przeanalizuj, która droga jest właściwa, a następnie zaznacz ją bez odrywania ołówka od kartki.

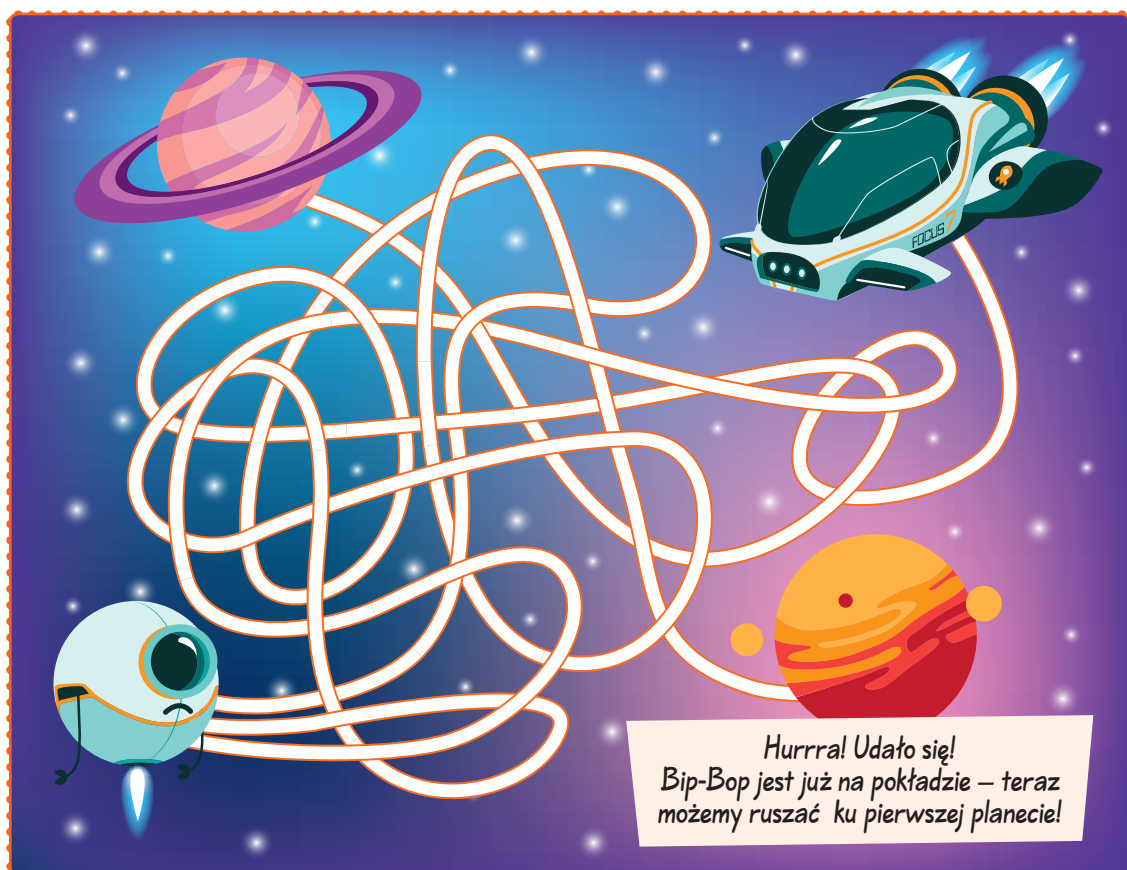

Lądowanie! Bip-Bop i Ty trafiliście na **Planetę Kształtów**.
Wszystko tutaj jest zbudowane lub poskładane z różnych
figur.

Uwaga! Zawalił się most prowadzący w głąb planety. Tylko
ktoś, kto potrafi precyzyjnie rysować i rozpoznawać figury,
może go naprawić!

Zaczynamy!

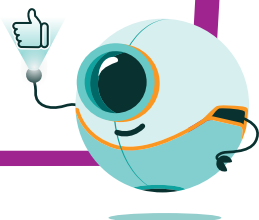

1. Rysuj po śladzie – poprowadź ołówek dokładnie po liniach według
strzałek. Zacznij od gwiazdki i nie odrywaj ołówka od kartki!

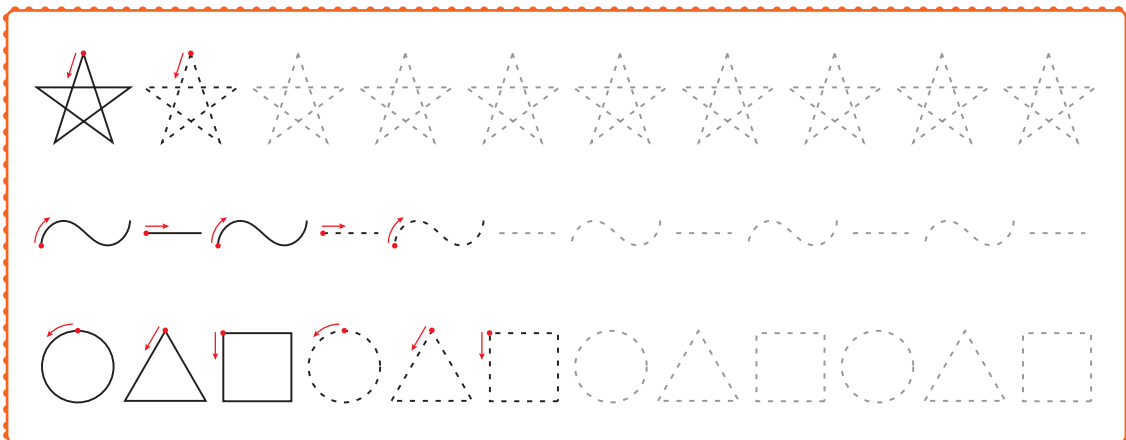

2. Znajdź wśród innych kształtów i pokoloruj wszystkie kąta.
Ile kąt widzisz? Wynik wpisz w kratkę.

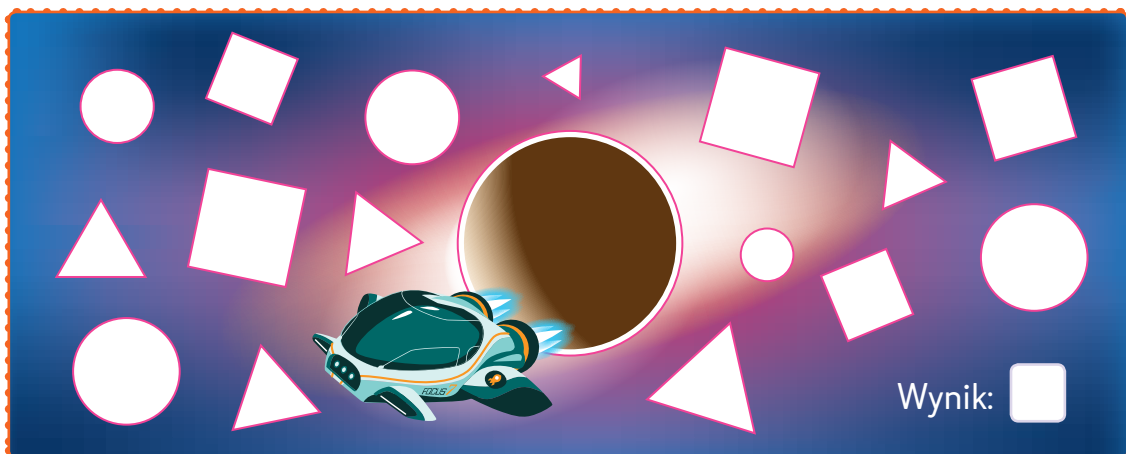

1. Połącz kropki w odpowiedniej kolejności [1–28]. Jaki kształt powstanie?

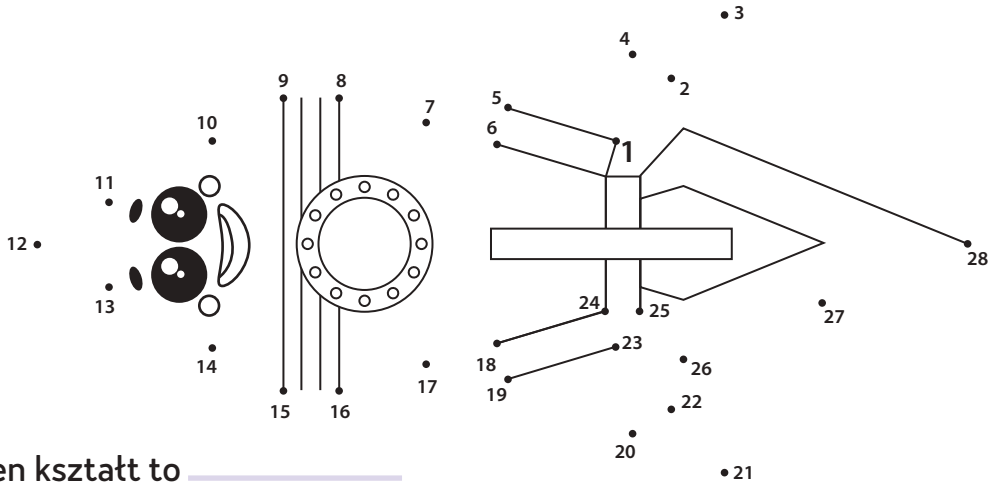

Ten kształt to _____

2. Znajdź i zakreśl 5 różnic między dwoma obrazkami z Planety Kształtów.

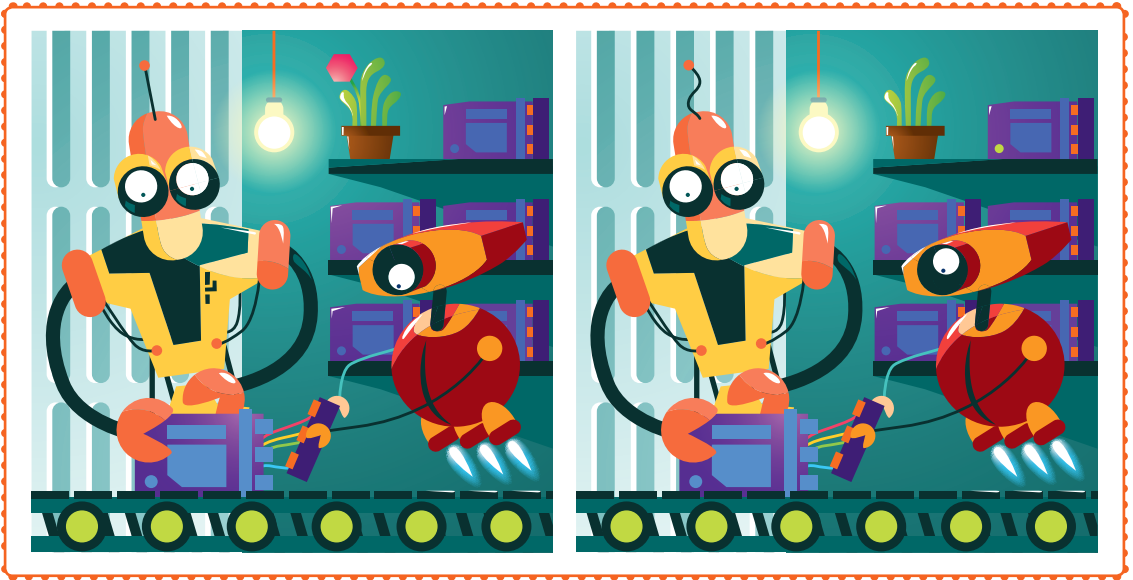

3. Bip-Bop znalazł powtarzający się wzór z kształtów – ale ktoś go przerwał! Dokończ schemat, dorysowując dwie brakujące figury.



1. Wśród gwiazd, planet i astronautów ukryto się 10 małych i dużych przedmiotów oraz postaci. Twoje zadanie to odszukać je wszystkie według listy umieszczonej na dole obrazka!



1. Wypatrz na niebie **8 planet** Układu Słonecznego oraz **Księżyc** i planetę kartowatą – **Plutona**.

Każdy element ma swój kolor i kształt – spójrz na listę na dole strony. Uważaj – niektóre planety są bardzo do siebie podobne!

Następnie zakreśl na obrazku wszystkie ciała niebieskie umieszczone na dole.

Czy potrafisz wymienić z pamięci wszystkie planety Układu Słonecznego?



Księżyc



Merkury Wenus

Ziemia

Mars

Jowisz

Saturn

Uran

Neptun

Pluton

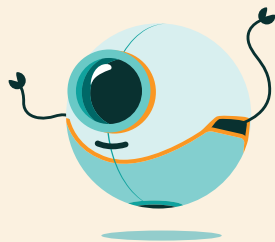

Dyplom

dla

Gratulacje!

Udało Ci się zakończyć międzyplanetarną podróż i wykazać się niezwykłym skupieniem!

Bip-Bop dziękuje za Twoją pomoc i ogłasza Cię **Mistrzem/Mistrzynią Koncentracji!**

.....
Data

.....
Podpis

Spis treści

Planeta Kształtów	2–6
Planeta Dźwięków	7–10
Planeta Labiryntów	11–14
Planeta Liter	15–18
Planeta Liczb	19–23
Planeta Skupienia	24–30

Sprawdź rozwiązania
edubeztrudu.greg.pl/koncentracja



Nauka przez zabawę!

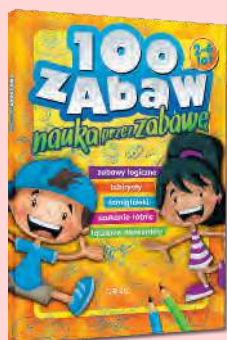

**100 zabaw –
nauka przez zabawę**
Ewa Sajek



**101 zabaw –
nauka przez zabawę**
Ewa Sajek



- **rozwijające, ciekawe zadania**
- **wszystkie ulubione typy ćwiczeń – labirynty, łączenie par, szukanie różnic i inne**
- **zróżnicowany poziom trudności**
- **propozycje tematów rozmów**
- **dopracowana grafika**

Pełnej oferty szukaj
w najlepszych
księgarniach i na



Koncentracja

Skup się po mistrzowsku!

Zdolność skupienia uwagi to w świecie pełnym bodźców niezwykle cenna umiejętność. Zapraszamy na pokład statku kosmicznego Focus 7, który obiera kurs na Planetę Skupienia! Książeczka zawiera atrakcyjne i angażujące ćwiczenia stanowiące **świetny trening koncentracji i uważności**. Zadania rozwijają **sprawność grafomotoryczną**, a także ćwiczą **uwagę wzrokową i pamięć** – w tym słuchową. Stanowią doskonały trening **logicznego myślenia i spostrzegawczości** oraz usprawniają **percepcję wzrokową**.

Dziecko w towarzystwie robota-pomocnika o imieniu Bip-Bop wyruszy w podróż po sześciu planetach. Na każdej z nich będzie zdobywać inną umiejętność, a na końcu uzyska dyplom Mistrza/Mistrzyni Koncentracji.

Dla dzieci 10+
polecamy
**TRENING
KREATYWNOŚCI**

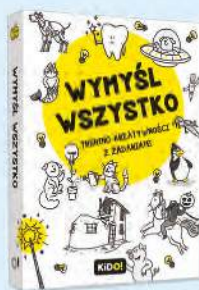

W serii polecamy także:

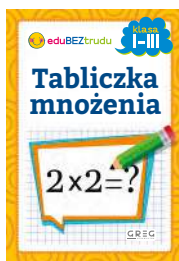
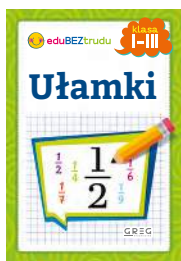
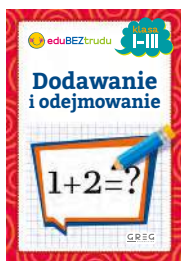

GREG
WYDAWNICTWO

Wydawnictwo GREG
ul. Klasztorna 2B ■ 31-979 Kraków
www.greg.pl

ISBN 978-83-8186-037-6

